



**SOUNDBAR 700**

## Les og ta vare på alle sikkerhets- og bruksinstruksjoner.

### Viktige sikkerhetsinstruksjoner

1. Les disse instruksjonene.
2. Oppbevar disse instruksjonene.
3. Følg alle advarsler.
4. Følg alle instruksjoner.
5. Ikke bruk apparatet nært vann.
6. Rengjør bare med en ren klut.
7. Ikke blokker ventilasjonsåpningene. Plasser apparatet i samsvar med produsentens instruksjoner.
8. Ikke plasser det i nærheten av varmekilder, for eksempel radiatorer, varmeapparater, ovner eller andre apparater (blant annet forsterkere) som produserer varme.
9. Beskytt strømledningen fra å bli tråkket på eller klemt, spesielt ved plugger, stikkontakter og punktet der den kommer ut fra apparatet.
10. Bruk kun tilbehør/utstyr som er spesifisert av produsenten.
11.  Bruk bare med vogn, stativ, brakett eller bord som er spesifisert av produsenten, eller som selges med apparatet. Når du bruker en vogn, må du være forsiktig når du flytter vognen og apparatet for å unngå skade hvis den velter.
12. Trekk ut støpslet under tordenvær og når apparatet ikke skal bruke i lengre tid.
13. All service skal utføres av kvalifisert personell. Service er nødvendig når apparatet har blitt skadet, for eksempel hvis ledningen eller kontakten til strømforsyningen er skadet, hvis det er sølt væske på eller gjenstander har falt inn i apparatet, hvis apparatet har blitt utsatt for regn eller fuktighet, hvis apparatet ikke fungerer slik det skal, eller hvis apparatet har falt i gulvet.

## ADVARSLER/FORHOLDSREGLER



Dette symbolet på produktet betyr at det finnes uisolert, farlig spenning i produktkabinettet som utgjøre en risiko for elektrisk støt.



Dette symbolet på produktet betyr at det finnes viktige drifts- og vedlikeholdsinstruksjoner i brukerhåndboken.



Inneholder små deler som kan medføre fare for kvelning, Ikke egnet for barn under 3 år.



Dette produktet inneholder magnetisk materiale. Kontakt lege hvis du vil finne ut om produktet kan påvirke implantert medisinsk utstyr.



Dette produktet inneholder en overflate av herdet glass. Vær forsiktig så du unngår harde slag. Hånder glassbitene forsiktig hvis glasset knuser.

- For å redusere faren for brann eller elektrisk støt må produktet IKKE utsettes for regn eller fuktighet.
- IKKE utsett dette produktet for drypp eller sprut, og ikke plasser gjenstander fylt med væske, for eksempel vaser, på eller nær produktet.
- Hold produktet borte fra åpen ild og varmekilder. IKKE plasser kilder til åpen flamme, for eksempel tente stearinlys, på eller nær produktet.
- IKKE utfør uautoriserte endringer på produktet.
- IKKE bruk produktet i kjøretøy eller båter.
- Hvis støpselet eller apparatkoblingen brukes til å koble fra enheten, må støpselet være lett tilgjengelig.



仅适用于 2000m 以下地区安全使用  
Bruk bare under 2000 meters høyde.

- Batteriet som følger med dette produktet, kan utgjøre en fare for brann eller etsing hvis det behandles feil.
- Hvis batteriet lekker, må du ikke la væsken komme i kontakt med hud eller øyne. Oppsøk lege ved kontakt.
- Ikke utsett produkter som inneholder batterier, for høye temperaturer (for eksempel direkte sollys, flammer eller lignende).
- Bruk bare følgende deler til montering av produktet: Bose Soundbar Wall Bracket.

**MERK:** Tester av utstyret viser at det overholder grenseverdiene for digitale utstyrsenheter av klasse B, som beskrevet i del 15 av FCC-regelverket. Disse grenseverdiene er beregnet på å sikre rimelig beskyttelse mot skadelige radioforstyrrelser ved installasjon i boligmiljø. Utstyret genererer, bruker og kan avgir radiofrekvensenergi. Hvis det ikke installeres og brukes i overensstemmelse med instruksjonene, kan utstyret forårsake skadelig forstyrrelse av radiokommunikasjon. Det kan likevel ikke garanteres at slik forstyrrelse ikke vil kunne oppstå ved en gitt installasjon. Dersom dette utstyret skulle forårsake skadelig forstyrrelse for radio- eller TV-mottak, hvilket kan avgjøres ved å slå utstyret av og på igjen, oppfordres brukeren til å søke å avhjelpe forstyrrelsen med ett eller flere av følgende tiltak:

- Flytt eller snu mottakerantennen.
- Øk avstanden mellom utstyret og radio- eller TV-mottakeren.
- Koble utstyret til en annen strømkrets enn den radio- eller TV-mottakeren er tilkoblet.
- Ta kontakt med forhandleren eller en erfaren radio-/TV-installatør for hjelp.

Endringer eller modifikasjoner som ikke er uttrykkelig godkjent av Bose Corporation, kan frata brukeren retten til å bruke utstyret.

Dette utstyret overholder del 15 av FCC-regelverket og Industry Canada-lisensunntak (RSS-standard(er)). Bruk av enheten er underlagt følgende to betingelser: (1) Dette utstyret skal ikke forårsake skadelig interferens, og (2) dette utstyret skal tåle all mottatt interferens, herunder interferens som kan føre til uønsket virkemåte for utstyret.

Dette utstyret samsvarer med radiostrålingsgrensene i FCC og Industry Canada som er angitt for den generelle befolkningen. Utstyret må monteres og bruke med en minimumsavstand på 20 cm mellom senderen og kroppen. Senderen må ikke plasseres på samme sted eller brukes i forbindelse med andre antenner eller sendere.

Enheden er bare beregnet til innendørsbruk når den brukes i 5150 til 5250 MHz-båndet, for å redusere muligheten for skadelig interferens for andre mobile satellittsystemer for felleskanaler.

**CE** Bose Corporation erklærer herved at dette produktet er i samsvar med grunnleggende krav og andre relevante bestemmelser i direktiv 2014/53/EU og alle andre relevante krav i EU-direktiver. Den fullstendige samsvarserklæringen finner du på [www.Bose.com/compliance](http://www.Bose.com/compliance)

I henhold til europaparlaments- og rådsdirektiv 2009/125/EF om rammene for fastsettelse av krav til miljøvennlig design til energirelaterte produkter samsvarer produktet med følgende regler eller dokumenter: Kommissjonsforordning (EU) nr. 801/2013 om endring av forordning (EF) nr. 1275/2008.

Informasjon om påkrevd strømtilstand	Strømmoduser	
	Ventemodus*	Nettverksventemodus
Strømforsbruk i angitt strømodus ved 230 V / 50 Hz	< 0,5 W	alle nettverkstyper ≤ 2,0 W
Tid før utstyret automatisk skifter modus	< 2,5 timer	≤ 20 minutter
Strømforsbruk i nettverkstilkoblet ventemodus hvis alle kablede nettverksporter er tilkoblet og alle trådløse nettverksporter er aktivert, ved 230 V / 50 Hz	-	≤ 2,0 W
<p>Prosedyrer for deaktivering/aktivering av nettverksport. Deaktivering av alle nettverk aktivere ventemodus.*</p> <p>* Før deaktivering av nettverk eller aktivering av ventemodus brukes på/av-knappen på mikrofonen for å sikre at mikrofonen er slått på (den røde indikatorlampen skal være slukket).</p>	<p><b>Wi-Fi</b>®: Deaktiver ved å trykke og holde knappene Bose Music og Gå fremover på fjernkontrollen samtidig. Gjenta for å aktivere.</p> <p><b>Bluetooth</b>®: Deaktiver ved å nullstille sammenkoblingslisten ved å trykke og holde <b>Bluetooth</b>®-knappen på fjernkontrollen i ti sekunder. Aktiver ved å koble sammen med en <b>Bluetooth</b>®-kilde.</p> <p><b>Ethernet</b>: Deaktiver ved å ta ut Ethernet-kabelen. Aktiver ved å sette inn Ethernet-kabelen.</p>	

**For Europa:**

**Frekvensbånd for bruk er 2400 til 2483,5 MHz:**

- *Bluetooth*/Wi-Fi: Maksimal sendestyrke er mindre enn 20 dBm EIRP.
- *Bluetooth* Low Energy: Maksimal spektraldensitet for sendestyrke er mindre enn 10 dBm/MHz EIRP.

**Frekvensbånd som brukes, er 5150 til 5350 MHz og 5470 til 5725 MHz:**

- Wi-Fi: Maksimal sendestyrke er mindre enn 20 dBm EIRP.

Denne enheten er begrenset til innendørsbruk når den brukes i 5150 til 5350 MHz-båndet, i alle EU-medlemsland som vises i tabellen.

									
BE	DK	IE	UK	FR	CY	SK	HU	AT	SE
BG	DE	PT	EL	HR	LV	LT	MT	PL	
CZ	EE	FI	ES	IT	RO	LU	NL	SI	



Dette symbolet betyr at produktet ikke må kasseres som husholdningsavfall, og at det skal leveres til et passende gjenvinningsanlegg. Riktig håndtering og gjenvinning bidrar til å beskytte naturressurser, helse og miljø. Hvis du vil ha mer informasjon om avhending og resirkulering av dette produktet, kan du kontakte kommunen, renovasjonstjenesten eller butikken der du kjøpte dette produktet.

**Management Regulation for Low-power Radio-frequency Devices**

**Artikkel XII**

I henhold til «Management Regulation for Low-power Radio-frequency Devices» har ikke firmaer, selskaper eller brukere som ikke har tillatelse fra NCC, lov til å endre frekvens, forbedre sendestyrke eller endre opprinnelige egenskaper eller opprinnelig ytelse for godkjente radiofrekvensenheter med lav effekt.

**Artikkel XIV**

Radiofrekvensenheter med lav effekt skal ikke påvirke flysikkerhet eller forstyrre lovlig kommunikasjon. Hvis dette skjer, skal brukeren avslutte driften umiddelbart til det ikke forekommer forstyrrelser. Juridisk sett betyr kommunikasjon radiokommunikasjon som drives i samsvar med Lov om telekommunikasjon.

Radiofrekvensenheter med lavt effekt må tåle interferens fra lovlig kommunikasjon eller enheter som avgir ISM-radiobølger.



**Kasser brukte batterier på en miljøriktig måte i henhold til lokale bestemmelser. Må ikke brennes.**

## Tabell over begrensning av farlige stoffer for Kina

Navn på og innhold i giftige eller skadelige stoffer eller bestanddeler						
Delnavn	Giftige eller skadelige stoffer eller bestanddeler					
	Bly (Pb)	Kvikksølv (Hg)	Kadmium (Cd)	Heksavalent (CR(VI))	Polybromerte bifenyler (PBB)	Polybromerte difenyletere (PBDE)
PCB-er	X	0	0	0	0	0
Metalldeler	X	0	0	0	0	0
Plastdeler	0	0	0	0	0	0
Høytalere	X	0	0	0	0	0
Kabler	X	0	0	0	0	0
Denne tabellen er utarbeidet i henhold til krav i SJ/T 11364.						
O: Angir at dette giftige eller farlige stoffet som finnes i alle de homogene materialene i denne delen, er under grensekravene i GB/T 26572.						
X: Angir at dette giftige eller farlige stoffet som finnes i minst ett av de homogene materialene i denne delen, er over grensekravene i GB/T 26572.						

## Tabell over begrensning av farlige stoffer for Taiwan

Utstyrnavn: Strømdrevne høytalere, typebetegnelse: 425842						
Enhet	Begrensede stoffer og kjemiske symboler					
	Bly (Pb)	Kvikksølv (Hg)	Kadmium (Cd)	Heksavalent krom (Cr+6)	Polybromerte bifenyler (PBB)	Polybromerte difenyletere (PBDE)
PCB-er	—	o	o	o	o	o
Metalldeler	—	o	o	o	o	o
Plastdeler	o	o	o	o	o	o
Høytalere	—	o	o	o	o	o
Kabler	—	o	o	o	o	o
<b>Merknad 1:</b> o angir at den prosentvise innholdsandelen av det begrensede stoffet ikke overskrider prosentdelen av referanseverdien for tilstedeværelse.						
<b>Merknad 2:</b> — angir at det begrensede stoffet samsvarer med fritaket.						

### Fyll ut og oppbevar for senere bruk

Serie- og modellnummer er plassert på baksiden av lydplanken.

Serienummer: \_\_\_\_\_

Modellnummer: \_\_\_\_\_

Oppbevar kvitteringen sammen med brukerhåndboken. Nå er en god anledning til å registrere ditt Bose-produkt. Du kan gjøre dette ved å gå til [global.Bose.com/register](http://global.Bose.com/register)

**Produksjonsdato:** Det åttende sifferet i serienummeret er produksjonsåret. 8 er 2008 eller 2018.

**Importør for Kina:** Bose Electronics (Shanghai) Company Limited, Part C, Plan 9, No. 353 North Riyang Road, Kina (Shanghai) Pilot Free Trade Zone

**Importør for EU:** Bose Products B.V., Gorslaan 60, 1441 RG Purmerend, Nederland

**Importør for Taiwan:** Bose Taiwan Branch, 9F-A1, No.10, Section 3, Minsheng East Road, Taipei City 104, Taiwan  
Telefonnummer: +886-2-2514 7676

**Importør for Mexico:** Bose de México, S. de R.L. de C.V., Paseo de las Palmas 405-204, Lomas de Chapultepec, 11000 México, D.F. Telefonnummer: +5255 (5202) 3545

**Strøminngang:** 100–240 V  $\sim$  50/60 Hz, 65 W

Amazon, Alexa, Amazon Music og alle relaterte logoer er varemerker som tilhører Amazon, Inc. eller deres datterselskaper.

Android, Google Play og Google Play-logoen er varemerker for Google, LLC.

Ordmerket *Bluetooth*<sup>®</sup> og logoene er registrerte varemerker som tilhører Bluetooth SIG, Inc. All bruk som Bose Corporation gjør av disse varemerkene, er på lisens.

**DOLBY AUDIO**<sup>™</sup> Dolby, Dolby Audio og double-D-symbolet er varemerker for Dolby Laboratories.



Se <http://patents.dts.com> for DTS-patenter. Produsert med lisens fra DTS, Inc. DTS, symbolet og kombinasjonen av DTS og symbolet er registrerte varemerker, og DTS Digital Surround er et registrert varemerke for DTS, Inc. © DTS, Inc. USA og andre land. © DTS, Inc. Med enerett.



HDMI, HDMI High-Definition Multimedia Interface og HDMI-logoen er varemerker eller registrerte varemerker for HDMI Licensing Administrator, Inc.

Dette produktet inneholder tjenesten iHeartRadio. iHeartRadio er et registrert varemerke for iHeartMedia, Inc.

Apple og Apple-logoen er varemerker for Apple Inc., registrert i USA og andre land. App Store er et tjenestemerke for Apple Inc.

Produktet er beskyttet av bestemte immaterielle rettigheter som tilhører Microsoft. Bruk eller distribusjon av slik teknologi utenfor dette produktet er forbudt uten lisens fra Microsoft.

Dette produktet har innebygd Spotify-programvare som er underlagt tredjepartslisens som finnes her: [www.spotify.com/connect/third-party-licenses](http://www.spotify.com/connect/third-party-licenses)

Spotify er et registrert varemerke som tilhører Spotify AB.

Designet med UEI Technology<sup>™</sup>. Med lisens fra Universal Electronics Inc. © UEI 2000-2018

Wi-Fi er et registrert varemerke for Wi-Fi Alliance<sup>®</sup>.

Acoustimass, ADAPTiQ, Bose, Bose Bass Module, Bose Music, Bose Music-logoen, Bose Soundbar, Bose Soundbar Universal Remote, Bose Soundbar Wall Bracket, Bose Surround Speakers og Virtually Invisible er varemerker for Bose Corporation.

Hovedkontor for Bose Corporation: +1-877-230-5639

©2018 Bose Corporation. Det er ikke tillatt å reprodusere, endre, distribuere eller bruke noen deler av dette dokumentet på noen måte uten forutgående skriftlig tillatelse.



## **INNHOLEDET I ESKEN**

Innhold .....	12
---------------	----

## **PLASSERING AV LYDPLANKEN**

Anbefalinger .....	13
Veggmontering av lydplanken.....	14

## **STRØM**

Koble lydplanken til strøm.....	15
Nettverksventemodus.....	15

## **KONFIGURERE BOSE MUSIC-APPEN**

Laste ned Bose Music-appen .....	16
----------------------------------	----

## **EKSISTERENDE BRUKERE AV BOSE MUSIC-APPEN**

Legg lydplanken til en eksisterende konto .....	17
Koble til et trådløst nettverk .....	17
Hvis lydplanken ikke er koblet til et nettverk .....	17
Hvis lydplanken ikke er koblet til et nettverk .....	17

## **ADAPTIQ-LYDKALIBRERING**

Kjør ADAPTIQ-lydkalibreringen med Bose Music-appen.....	18
---	----

## **KONTROLLER FOR LYDPLANKEN**

Kontroller for Amazon Alexa.....	19
Fjernkontrollens funksjoner .....	20
Strøm.....	21
Kilder .....	22
Forhåndsinnstillinger.....	23
Medieavspilling, kanaler og volum.....	24
Funksjoner for kabel-/satellittboks.....	25

Justere bassen .....	25
Programmere en fjernkontroll fra tredjepart.....	25

**AMAZON ALEXA**

Konfigurere Alexa med Bose Music-appen.....	26
Aktivere Alexa .....	26
Bruke stemmen.....	26
Bruke kontrollene på lydplanken.....	27

**TILPASSE FORHÅNDSINNSTILLING**

Definere en forhåndsinnstilling.....	28
Spille av en forhåndsinnstilling.....	30

**BLUETOOTH®-TILKOBLINGER**

Koble til mobilenheter.....	31
Koble fra mobilenheter.....	32
Koble til mobilenheter på nytt.....	32
Slette enhetslisten på lydplanken.....	32

**STATUS FOR LYDPLANKEN**

Wi-Fi-status.....	33
<i>Bluetooth</i> -status.....	33
Alexa-status .....	34
Mikrofon av-indikator .....	34
Status for oppdatering og feil .....	35

**AVANSERTE FUNKSJONER**

Deaktivere/aktivere Wi-Fi-funksjonen.....	36
Koble til tilbehør (valgfritt).....	37

## STELL OG VEDLIKEHOLD

Sette batterier i fjernkontrollen.....	38
Rengjøre lydplanken.....	39
Reservedeler og tilbehør .....	39
Begrenset garanti .....	39

## FEILSØKING

Prøv disse løsningene først.....	40
Andre løsninger .....	40
Tilbakestille lydplanken.....	45

## VEDLEGG: INSTALLASJONSREFERANSE

Tilkoblingsalternativer.....	46
Koble lydplanken til TV-en .....	47
Alternativ 1 (foretrukket): HDMI™ eARC eller ARC.....	47
Alternativ 2: Optisk.....	48
Kontrollere lyden .....	49

## INNHold

Kontroller at følgende deler følger med:

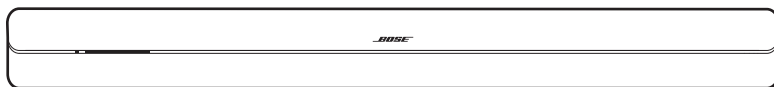

Bose Soundbar 700



Bose Soundbar Universal Remote



AA-batterier (4)

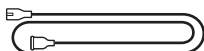

Strømledning\*

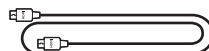

HDMI-kabel

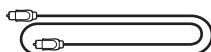

Optisk kabel



Rengjøringsklut



ADAPTiQ-hodetelefoner

\*Kan leveres med flere strømledninger. Bruk strømledningen for ditt område.

**MERK:** IKKE bruk produktet hvis deler av det er skadet eller glasset på lydplanken er ødelagt. Kontakt en autorisert Bose-forhandler eller ring til kundestøtte for Bose.

Gå til: [worldwide.Bose.com/Support/SB700](http://worldwide.Bose.com/Support/SB700)

## ANBEFALINGER

Det gir best ytelse hvis du følger disse anbefalingene når du plasserer lydplanken:

IKKE plasser andre gjenstander oppå lydplanken.

Hold det trådløse utstyret 0,3–0,9 m unna lydplanken for å unngå forstyrrelser. Plasser lydplanken utenfor og unna metallkabinetter, andre lyd- og videokomponenter og direkte varmekilder.

Plasser lydplanken direkte under (anbefalt) eller over TV-en slik at forsiden vender ut i rommet.

Plasser lydplanken på gummiføttene på et stabilt og jevnt underlag. Begge føttene må være i kontakt med underlaget slik at lydplanken står støtt. Vibrasjoner kan få lydplanken til å bevege seg, særlig på glatte overflater som marmor, glass og høyglanspolert tre.

Plasser baksiden av lydplanken minst 1 cm fra andre overflater. Hvis åpningen på denne siden blokkeres, påvirker det den akustiske gjengivelsen.

Kontroller at det er en stikkontakt i nærheten.

Det gir best lyd kvalitet hvis lydplanken ikke plasseres i et skap eller på skrå i et hjørne.

Hvis lydplanken plasseres på en hylle eller et TV-stativ, må den plasseres slik at fronten er så nær den fremre kanten på hyllen eller TV-stativet som mulig for å få best mulig akustisk gjengivelse.

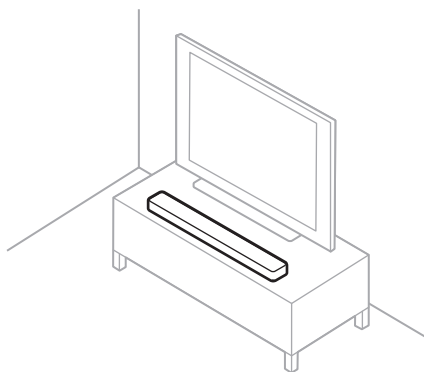

**FORSIKTIG:** IKKE plasser lydplanken på forsiden, baksiden eller toppen når den er i bruk.

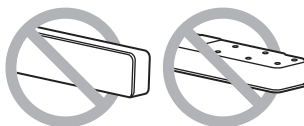

## VEGGMONTERING AV LYDPLANKEN

Du kan montere lydplanken på veggen. Du kan kjøpe veggbraketter for Bose Soundbar hos en autorisert Bose-forhandler.

Gå til: [worldwide.Bose.com/Support/SB700](http://worldwide.Bose.com/Support/SB700)

**FORSIKTIG:** IKKE bruk andre fester for å feste lydplanken.

## KOBLE LYDPLANKEN TIL STRØM

1. Koble strømledningen til **POWER**-kontakten på baksiden av lydplanken.
2. Koble den andre enden av strømledningen til en stikkontakt.

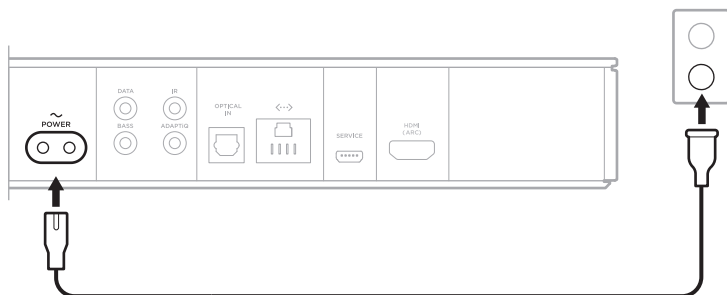



Lydplanken slås på, og lysfeltet lyser gult.

## NETTVERKSVENSTEMODUS

Lydplanken går over i nettverksventemodus når lyden har stoppet og det ikke er trykket på noen knapp på 20 minutter. Slik reaktiverer du lydplanken fra nettverksventemodus:

Spill av eller fortsett lydavspilling med mobilenheten eller Bose Music-appen.

Snakk til Amazon Alexa.

Trykk på strømbryteren , en kildeknapp (se side 22) eller Bose Music-knappen  på fjernkontrollen. Trykk deretter på forhåndsinnstillingsknappen (se side 23).

### MERKNADER:

Du kan fortsatt aktivere Alexa i nettverksventemodus hvis Alexa er konfigurert til å bruke Bose Music-appen og mikrofonen er på (se side 34).

Du kan deaktivere tidtakeren for ventemodus ved hjelp av Bose Music-appen.

Bose Music-appen lar deg konfigurere og styre lydplanken fra en mobilenhet, for eksempel en smarttelefon eller et nettbrett.

Med appen kan du strøkke musikk, angi og endre forhåndsinnstillinger, legge til musikkjenester, utforske radiostasjoner på nettet, konfigurere Amazon Alexa og administrere innstillinger for lydplanken.

**MERK:** Se «Eksisterende brukere av Bose Music-appen» på side 17 hvis du allerede har opprettet en Bose-konto i Bose Music-appen for et annet Bose-produkt.

## LASTE NED BOSE MUSIC-APPEN

1. Last ned Bose Music-appen på mobilenheten.



2. Følg appinstruksjonene.

**MERK:** Hvis du vil ha mer informasjon om støtte for Bose Connect-appen, kan du gå til: [worldwide.Bose.com/Support/SB700](https://worldwide.Bose.com/Support/SB700)



## LEGG LYDPLANKEN TIL EN EKSISTERENDE KONTO

1. I Bose Music-appen går du til skjermbildet **Min Bose** og trykker på +.



**MERK:** Du går tilbake til **Min Bose**-skjermen ved å trykke på  øverst til venstre på skjermen.

2. Følg appinstruksjonene.

## KOBLE TIL ET TRÅDLØST NETTVERK

### Hvis lydplanken ikke er koblet til et nettverk

Hvis lydplanken ikke lenger er koblet til et nettverk fordi Wi-Fi-navnet, -passordet eller -ruterer er endret, legger du til lydplanken i det eksisterende nettverket.

1. Velg lydplanken i Bose Music-appen.
2. Trykk på og hold inne TV-knappen  og Hopp tilbake-knappen  til lysfeltet pulserer hvitt to ganger og deretter langsomt går tilbake til svart.

Lysfeltet lyser gult når lydplanken er klar til å bli koblet til Wi-Fi.

3. Følg appinstruksjonene.

### Hvis lydplanken ikke er koblet til et nettverk

Hvis lydplanken er koblet til et nettverk og du vil bytte til et annet nettverk, legger du lydplanken til det nye nettverket.

1. I Bose® Music-appen går du til skjermbildet **Min Bose** og velger lydplanken.
2. Trykk på bildet av lydplanken nederste til høyre på skjermen.
3. Trykk på **Innstillinger** > **Wi-Fi** > **Velg et annet nettverk**.
4. Følg appinstruksjonene.

Når du har konfigurert lydplanken med Bose Music-appen, ber appen deg om å kjøre ADAPTIQ-lydkalibrering for best mulig akustisk ytelse. ADAPTIQ-lydkalibreringen tilpasser systemets lyden til akustikken i lytteområdet ved å utføre fem lydmålinger. Hvis du vil utføre en lydkalibrering, må det være stille i rommet i ti minutter.

Under ADAPTIQ-lydkalibreringen vil mikrofonen på toppen av ADAPTIQ-hodetelefonene (følger med lydplanken) måle lydegenskapene for rommet for å fastslå optimal lyd kvalitet.

## **KJØR ADAPTIQ-LYDKALIBRERINGEN MED BOSE MUSIC-APPEN**

Hvis du senere kobler til en valgfri bassmodul eller surroundhøytaler, flytter du lydplanken eller eventuelle møbler, og kjører ADAPTIQ-lydkalibreringen på nytt for å sikre optimal lyd kvalitet.

1. I Bose® Music-appen går du til skjermbildet **Min Bose** og velger lydplanken.
2. Trykk på bildet av lydplanken nederste til høyre på skjermen.
3. Trykk på **Innstillinger > ADAPTIQ > Kjør igjen**.
4. Følg appinstruksjonene.

Kontrollene for lydplanken befinner seg på toppen av lydplanken og på fjernkontrollen.

**MERK:** Du kan også kontrollere lydplanken med Bose Music-appen.

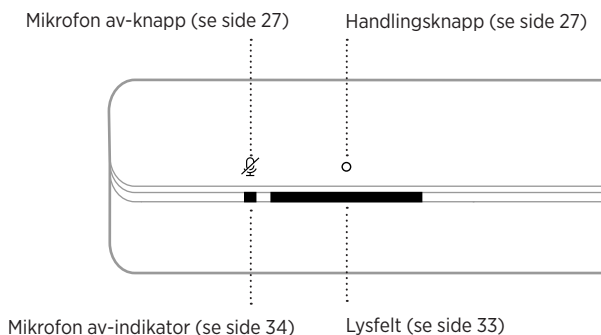

## KONTROLLER FOR AMAZON ALEXA

Alexa kontrolleres med Handling-knappen ○ og Mikrofon av-knappen . Se side 26 hvis du vil ha informasjon om Alexa.

## FJERNKONTROLLENS FUNKSJONER

Bruk fjernkontrollen til å styre lydplanken, hvilke kilder som er koblet til lydplanken, *Bluetooth*-tilkoblingene og forhåndsinnstillingene.

Slår lydplanken på/av  
(se side 21)

Slår den valgte  
kilden på/av  
(se side 22)

Viser hjemmesiden  
for Internett på TV-en,  
eller startmenyen for  
gjeldende kilde

Viser liste over  
innspilte DVR-  
programmer

Demp / opphev demping  
(se side 24)

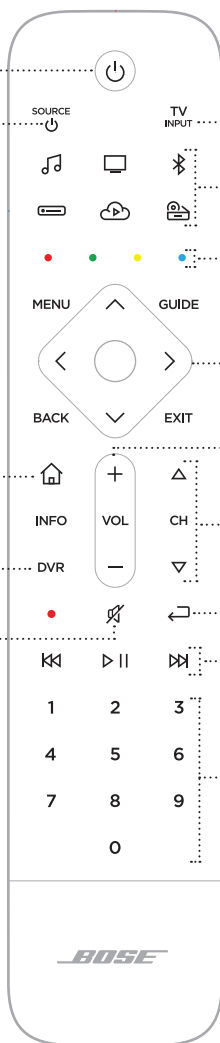

Velger en kilde som er  
koblet til TV-en

Kildeknapper (se side 22)

Funksjonsknapper for  
kabel-/satellitt  
(se side 24)

Navigasjonsplate

Volumkontroller  
(se side 24)

Kanalkontroller (se side 24)

Forrige kanal, kapittel eller  
spor (se side 24)

Medieavspilling (se side 24)

Talltastatur.  
Tallene 1-6 spiller av musikk  
fra forhåndsinnstilte kilder  
for strømming av musikk  
(se side 30)

**MERK:** Du programmerer fjernkontrollen med Bose Music-appen.

## Strøm

Du trykker på strømbryteren  på fjernkontrollen for å slå lydplanken på og av.

Knappene på fjernkontrollen lyser i samsvar med den siste aktive kilden når lydplanken slås på.

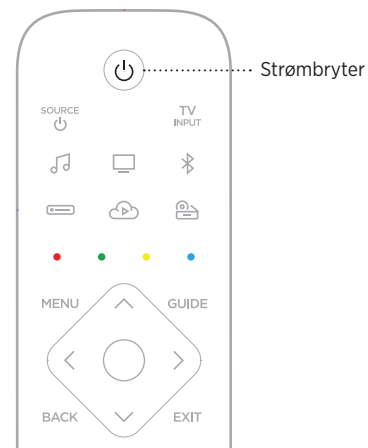

### MERKNADER:

Lydplanken slås automatisk på når du plugges inn i en stikkontakt.

Når lydplanken slås på for første gang, bruker den TV-kilden  som standard.

Du får fortsatt tilgang til Amazon Alexa når lydplanken er slått av, forutsatt at Alexa har blitt konfigurert med Bose Music-appen og mikrofonen er slått på (se side 34).

## Kilder

Fjernkontrollen har fire programmerbare kildeknapper (☐, ☐, ☁ og ☐). Du kan programmere disse knappene til å styre en TV, en kabel- eller satellittboks, et spillsystem, en DVD- eller Blu-ray Disc™-spiller eller andre kilder. Du kan bytte mellom kildene ved å velge forskjellige innganger på TV-en med fjernkontrollen.

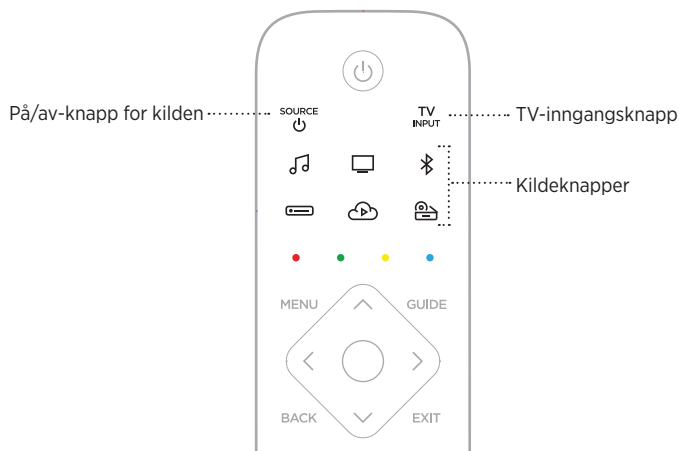

1. Trykk på riktig kildeknapp (☐, ☐, ☁ eller ☐) på fjernkontrollen. Knappene på fjernkontrollen lyser i samsvar med valgt kilden.
2. Trykk på <sup>SOURCE</sup>☐. Kilden slås på.
3. Trykk på <sup>TV</sup>☐.
4. Velg riktig inngang på TV-en.

### MERKNADER:

Hvis CEC er aktivert på TV-en, vil TV automatisk bytte til kilden når kilden slås på.

TV-inngangen endres ikke selv om du trykker på kildeknappene på fjernkontrollen. Den slår lydplanken på og endrer modus for fjernkontrollen, slik at fjernkontrollen kan styre kildens funksjoner.

Fjernkontrollen programmeres til TV-en under oppsettet med Bose Music-appen. Hvis du bytter TV, kan du bruke Bose Music-appen for å programmere fjernkontrollen til den nye TV-en.

## Forhåndsinnstillinger

Lydplanken har seks forhåndsinnstillinger som du kan bruke for å spille av lyd fra favorittmusiktjenestene dine. Når du har innstilt dem, kan du når som helst få tilgang til musikken din med et enkelt tastetrykk på fjernkontrollen eller med Bose Music-appen.

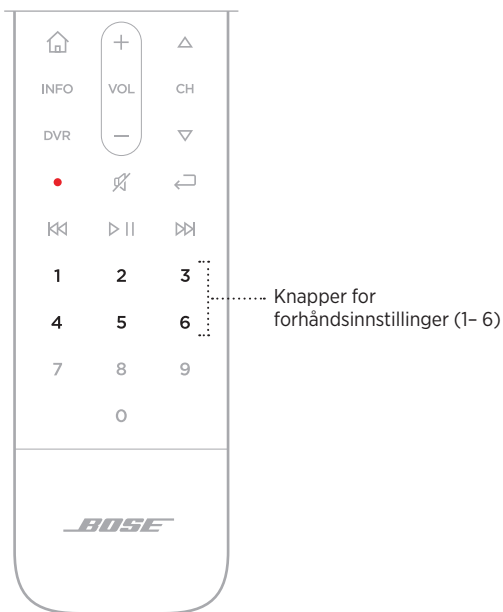

Se «Tilpasse forhåndsinnstilling» på side 28 hvis du vil ha mer informasjon om forhåndsinnstillinger.

## Medieavspilling, kanaler og volum



### FUNKSJON

### GJØR DETTE

<b>Spill/pause</b>	Trykk på ▷  . Når lyden er satt på pause, lyser sidene av lysfeltet hvitt inntil lyden fortsetter.
<b>Hopp tilbake</b>	Trykk på ◀◀.
<b>Hopp fremover</b>	Trykk på ▶▶.
<b>Forrige kanal, kapittel eller spor</b>	Trykk på ◀◁.
<b>Volum opp</b>	Trykk på +. <b>MERK:</b> Hvis du vil øke volumet hurtig, trykker og holder du +.



FUNKSJON	GJØR DETTE
<b>Volum ned</b>	Trykk på —. <b>MERK:</b> Hvis du vil redusere volumet hurtig, trykker og holder du —.
<b>Demp / opphev demping</b>	Trykk på ⏏. Når lyden er satt på dempet, lyser sidene av lysfeltet hvitt inntil lyden fortsetter. <b>MERK:</b> Du kan også trykke på + for å gjenoppta lyden.
<b>Kanal opp</b>	Trykk på Δ.
<b>Kanal ned</b>	Trykk på ∇.

## Funksjoner for kabel-/satellittboks

Den røde, grønne, gule og blå knappen på fjernkontrollen samsvarer med de fargekodede funksjonsknappene på kabel-/satellittboksen eller tekst-TV-funksjonene. Se brukerhåndboken for kabel-/satellittboksen.

## JUSTERE BASSEN

1. I Bose® Music-appen går du til skjermbildet **Min Bose** og velger lydplanken.
2. Trykk på bildet av lydplanken nederste til høyre på skjermen.
3. Trykk på **Justeringer** for å justere bassen.

## PROGRAMMERE EN FJERNKONTROLL FRA TREDJEPART

Du kan programmere tredjepartsfjernkontroller, for eksempel fjernkontrollen for kabel- eller satellittboksen, til å styre lydplanken. Se brukerhåndboken for fjernkontrollen fra tredjepart eller nettstedet for kabel-/satellittboksen, for instruksjoner.

Når den er programmert, vil fjernkontrollen fra tredjepart, styre grunnleggende funksjoner som å slå på/av og volumet.

**MERK:** Ikke alle tredjepartsfjernkontroller kan brukes med lydplanken. Fjernkontrollen må støtte IR-signaler (infrarødt) for å kunne styre lydplanken.

Lydplanken kan brukes med Amazon Alexa. Med Alexa kan du be om å spille av musikk, høre på nyhetene, sjekke været, kontrollere smarthjemenheter og mye mer. Du trenger bare å stille spørsmål for å bruke Alexa på lydplanken. Still et spørsmål eller bruk handlingsknappen , så svarer Alexa umiddelbart.

**MERK:** Alexa er ikke tilgjengelig på alle språk eller i alle land.

## KONFIGURERE ALEXA MED BOSE MUSIC-APPEN

1. I Bose® Music-appen går du til skjermbildet **Min Bose** og velger lydplanken.
2. Trykk på bildet av lydplanken nederste til høyre på skjermen.
3. Trykk på **Innstillinger > Taleassistent**.
4. Følg appinstruksjonene.

**MERK:** Hvis du har flere Bose Music-apparater i husholdningen og du vil oppnå en sømløs Taleassistent-opplevelse, anbefaler Bose at en person bruker sin Bose Music- og Amazon-konto for å sette opp Alexa for alle Bose Music-produktene.

## AKTIVERE ALEXA

Du kan aktivere Alexa med stemmen din eller med handlingsknappen .

**MERK:** Hvis du vil ha mer informasjon om hva Alexa kan gjøre, kan du gå til: [worldwide.Bose.com/Support/SB700](http://worldwide.Bose.com/Support/SB700)

## Bruke stemmen

Aktiver Alexa ved å si vekkeordet Alexa og deretter spørsmålet.





TING DU KAN PRØVE	EKSEMPEL PÅ HVA DU KAN SI
<b>Snakke til Alexa</b>	«Alexa, what's the weather?»
<b>Spille av lyd</b>	«Alexa, play Niall Horan.» <b>MERK:</b> Amazon Music er angitt som standard musikkjeneste. Bruk Alexa-appen for å endre standard musikkjeneste.
<b>Kontrollere volumet</b>	«Alexa, turn the volume up.»
<b>Spille av fra en bestemt lydjeneste</b>	«Alexa, play NPR on TuneIn.»
<b>Gå til neste sang</b>	«Alexa, next song.»

TING DU KAN PRØVE	EKSEMPEL PÅ HVA DU KAN SI
<b>Spille av på en bestemt høyttaler</b>	«Alexa, play funk in the living room», hvis navnet på lydplanken er «living room». <b>MERK:</b> Pass på at du sier navnet du tilordnet i Bose Music-appen. Hvis flere høyttalere har samme navn, bruker du navnet som er tilordnet i Alexa-appen eller endrer navnet i Bose Music-appen.
<b>Definere en tidtaker</b>	«Alexa, set a timer for 5 minutes.»
<b>Oppdage flere ferdigheter</b>	«Alexa, what new skills do you have?»
<b>Stoppe Alexa</b>	«Alexa, stop.»

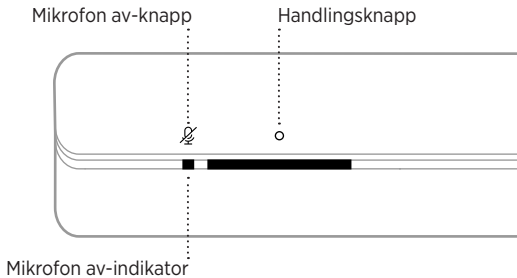
## Bruke kontrollene på lydplanken

Alexa kan styres med Handling-knappen  og Mikrofon av-knappen . Du finner dem på toppen av lydplanken.



TING DU KAN PRØVE	GJØR DETTE
<b>Aktivere Alexa</b>	Trykk på  når du stiller spørsmål. Hvis du vil se en liste over ting du kan prøve, kan du gå til: <a href="http://worldwide.Bose.com/Support/SB700">worldwide.Bose.com/Support/SB700</a>
<b>Stoppe tidtakeren</b>	Trykk på  .
<b>Stoppe Alexa</b>	Trykk på  .
<b>Aktivere/deaktivere mikrofonen</b>	Trykk på  . <b>MERK:</b> Når mikrofonen er av, lyser Mikrofon av-lampen rødt og du har ikke tilgang til Alexa.

Du kan styre forhåndsinnstillingene med Bose Music-appen eller fjernkontrollen.

**MERK:** Du kan ikke styre forhåndsinnstillingene i *Bluetooth*-modus.

## DEFINERE EN FORHÅNDSINNSTILLING

1. Strømme musikk ved hjelp av Bose Music-appen.
2. Trykk på Bose Music-knappen  på fjernkontrollen.

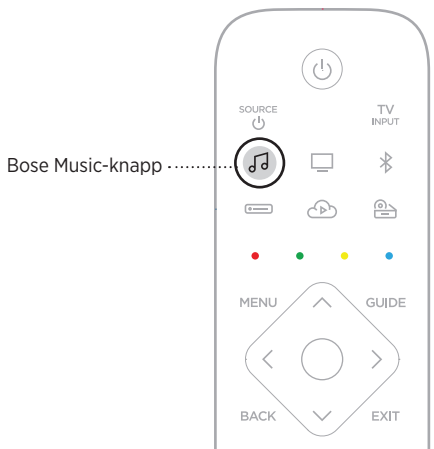

3. Trykk og hold en forhåndsinnstillingsknapp til du hører en tone.

Knapper for forhåndsinnstillinger

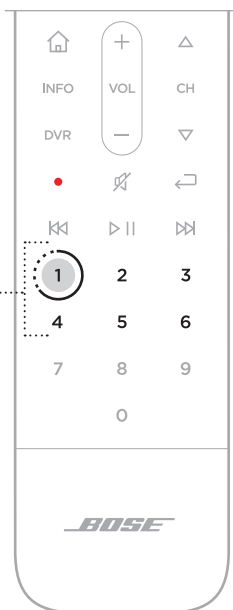

## SPILLE AV EN FORHÅNDSINNSTILLING

1. Trykk på Bose Music-knappen  på fjernkontrollen.
2. Trykk på en forhåndsinnstillingsknapp for å spille av musikk.



Den trådløse *Bluetooth*-teknologien lar deg strøkke musikk fra mobile enheter som smarttelefoner, nettbrett og bærbare datamaskiner. Du må koble enheten til lydplanken før du kan strøkke musikk fra en enhet.

Vær oppmerksom på følgende når du bruker lydplanken:

Du kan lagre opptil åtte mobilenheter i enhetslisten for lydplanken.

Du kan bare koble til og spille av lyd fra én enhet om gangen.

Du kan også behandle *Bluetooth*-tilkoblinger ved hjelp av Bose Music-appen.

## KOBLE TIL MOBILENHETER

1. Trykk på og hold *Bluetooth*-knappen  på fjernkontrollen til lysfeltet pulserer blått.

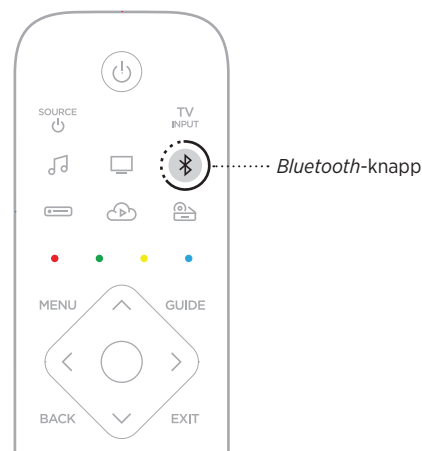

2. Slå på *Bluetooth*-funksjonen på mobilenheten.

**TIPS:** *Bluetooth*-menyen er vanligvis på Innstillinger-menyen.

3. Velg lydplanken fra enhetslisten.

**TIPS:** Se etter navnet du ga lydplanken i Bose Music-appen. Standardnavnet vises hvis du ikke ga den noe navn.



Det spilles av en tone når tilkoblingen er opprettet. Lysfeltet lyser hvitt og dempes deretter til svart. Navnet på lydplanken vises i listen på mobilenheten.

## KOBLE FRA MOBILENHETER

Bruk *Bluetooth*-menyen på mobilenheten for å koble fra enheten.

## KOBLE TIL MOBILENHETER PÅ NYTT

Trykk på *Bluetooth*-knappen  $\times$  på fjernkontrollen.

Lydplanken prøver å koble seg til enheten den var koblet til sist, på nytt.

### MERKNADER:

Sjekk at *Bluetooth*-funksjonen er aktivert på mobilenheten.

Enheden må være ikke være lenger unna enn 9 m og må være slått på.

## SLETTE ENHETSLISTEN PÅ LYDPLANKEN

Trykk og hold inne  $\times$  på fjernkontrollen i ti sekunder til lysfeltet pulserer blått to ganger.



LED-lyset foran på lydplanken viser lydplankens status.

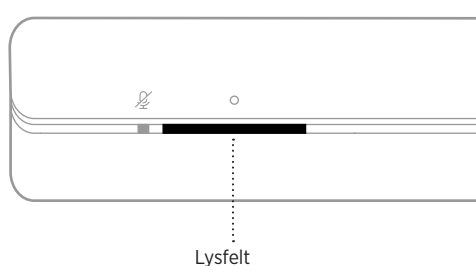

**MERK:** Lysfeltet viser én status om gangen for den valgte kilden.

## WI-FI-STATUS

Viser Wi-Fi-tilkoblingsstatusen for lydplanken.

LYSFELTAKTIVITET		SYSTEMSTATUS
Pulserer hvitt		Kobler til Wi-Fi
Lyser hvitt og dempes deretter til svart		Koblet til Wi-Fi

## BLUETOOTH-STATUS

Viser *Bluetooth*-tilkoblingsstatusen for mobilenheter.

LYSFELTAKTIVITET		SYSTEMSTATUS
Pulserer blått		Klar til å koble til en mobilenhet
Pulserer hvitt		Kobler til mobilenhet
Lyser hvitt og dempes deretter til svart		Koblet til mobilenhet
Pulserer blått to ganger		Enhetsliste tømt

## ALEXA-STATUS

Viser statusen for Amazon Alexa.

LYSFELTAKTIVITET		SYSTEMSTATUS
Av		Alexa er inaktiv
Hvitt lys flyter mot midten og lyser deretter konstant		Alexa lytter
Hvitt lys flyter mot sidene		Alexa tenker
Pulserer hvitt (konstant)		Alexa snakker
Pulserer gult		Varsel fra Alexa

## Mikrofon av-indikator

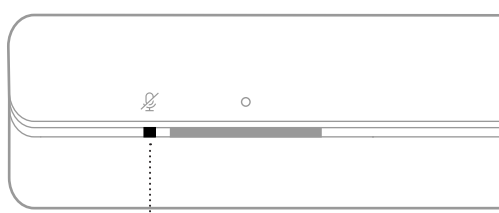







Mikrofon av-indikator

INDIKATORAKTIVITET	SYSTEMSTATUS
Lyser rødt	Mikrofonen er av

## STATUS FOR OPPDATERING OG FEIL

Viser statusen for programvareoppdateringen og feilvarslar.

LYSFELTAKTIVITET		SYSTEMSTATUS
Lyser gult		Konfigurasjon av Wi-Fi pågår
Hvitt lys flyter fra høyre mot venstre		Laster ned oppdatering
Hvitt lys flyter fra venstre mot høyre		Oppdaterer lydplanken
Pulserer gult fire ganger		Kildefeil – sjekk i Bose Music-appen
Pulserer rødt fire ganger		Forespørselen er midlertidig utilgjengelig – prøv igjen senere
Lyser rødt		Feil på lydplanken – kontakt kundestøtte hos Bose

## DEAKTIVERE/AKTIVERE WI-FI-FUNKSJONEN

Trykk på og hold inne knappene Bose Music  og Hopp frem  på fjernkontrollen til lysfeltet pulserer hvitt to ganger og deretter langsomt går tilbake til svart.

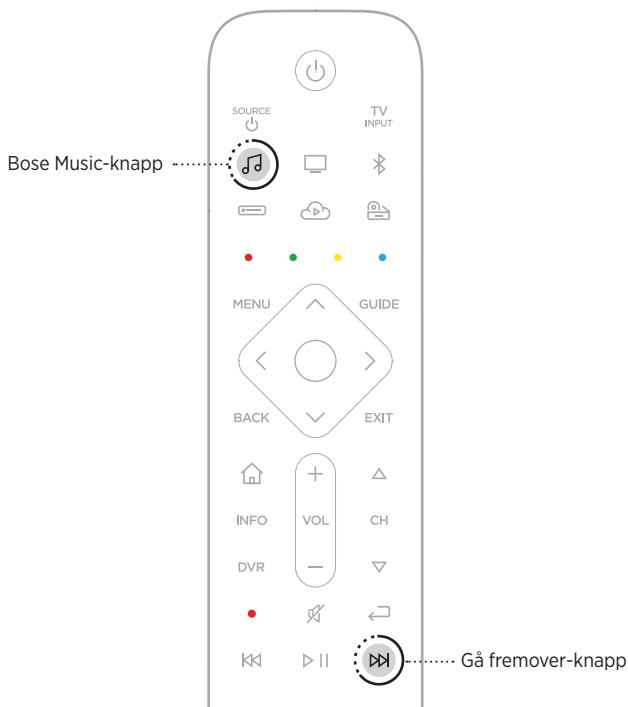

## KOBLE TIL TILBEHØR (VALGFRITT)

Du kan koble alt dette tilbehøret til lydplanken. Se brukerveiledningen for tilbehør hvis du vil ha mer informasjon.

**Bose Bass Module 500:** [worldwide.bose.com/Support/BASS500](https://worldwide.bose.com/Support/BASS500)

**Bose Bass Module 700:** [worldwide.bose.com/Support/BASS700](https://worldwide.bose.com/Support/BASS700)

**Acoustimass 300-bassmodul:** [global.bose.com/Support/AM300](https://global.bose.com/Support/AM300)

**Bose Surround Speakers:** [worldwide.bose.com/Support/WSS](https://worldwide.bose.com/Support/WSS)

**Virtually Invisible 300 trådløse surroundhøytalere:**

[global.bose.com/Support/VI300](https://global.bose.com/Support/VI300)

## SETTE BATTERIER I FJERNKONTROLLEN

1. Skyv batteridekslet av fra baksiden av fjernkontrollen for å åpne det.

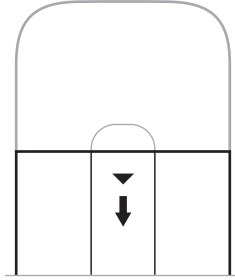

2. Sett inn de fire medfølgende 1,5 V AA-batteriene (IEC-LR3). Pass på at symbolene + og – på batteriene stemmer overens med + og – inni batteribrønnen.

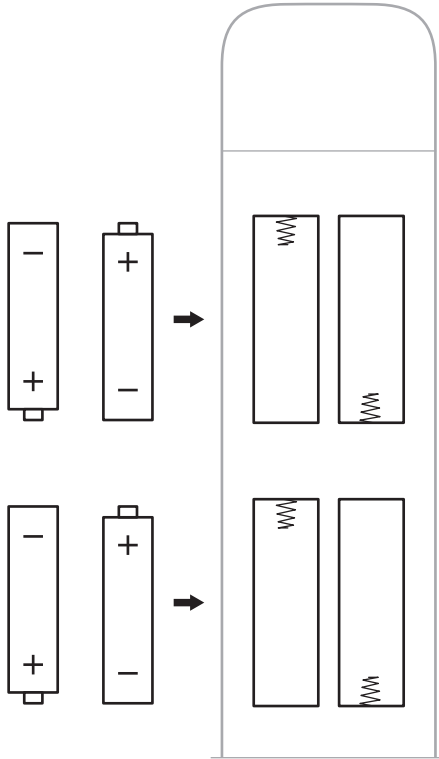

3. Skyv batteridekslet tilbake på plass.

## RENGJØRE LYDPLANKEN

Rengjør overflatene på lydplanken med den medfølgende rengjøringskluten eller en annen myk, tørr klut.

### FORSIKTIG:

IKKE la det komme væskesøl inn i systemet eller andre åpninger.

IKKE blås luft inn i systemet.

IKKE bruk støvsuger til å rengjøre systemet.

IKKE bruk spray i nærheten av systemet.

IKKE bruk noen form for løsemidler, kjemikalier eller rengjøringsløsninger som inneholder alkohol, ammoniakk eller slipemidler.

IKKE la det komme gjenstander inn i åpningene.

## RESERVEDELER OG TILBEHØR

Reservevedeler og tilbehør kan bestilles gjennom Boses kundestøtte.

Gå til: [worldwide.Bose.com/Support/SB700](http://worldwide.Bose.com/Support/SB700)

## BEGRENSET GARANTI

Lydplanken er dekket av en begrenset garanti. Se nettstedet vårt på [global.Bose.com/warranty](http://global.Bose.com/warranty) for detaljert informasjon om den begrensede garantien.

For å registrere produktet ditt, se [global.Bose.com/register](http://global.Bose.com/register) for instruksjoner. Hvis du ikke registrerer produktet, påvirker det ikke rettighetene dine i henhold til den begrensede garantien.

## PRØV DISSE LØSNINGENE FØRST

Hvis det oppstår problemer med lydplanken:

Kontroller at lydplanken er koblet til en strømførende stikkontakt.

Kontroller at alle kablene er godt tilkoblet.

Kontroller statusen til lysfeltet (se side 33).

Flytt lydplanken 0,3–0,9 m vekk fra mulige kilder til forstyrrelse (trådløse rutere, trådløse telefoner, TV-er, mikrobølgeovner og så videre).

Flytt lydplanken innenfor den anbefalte rekkevidden til den trådløse ruterer eller mobile enheten, for at den skal fungere slik den skal.

Plasser lydplanken i henhold til retningslinjene for plassering (se side 13).

## ANDRE LØSNINGER

Hvis du ikke kan løse problemet, kan du se tabellen nedenfor for å identifisere symptomer og løsninger på vanlige problemer. Hvis ikke kan løse problemet, kan du kontakte kundestøtte hos Bose.

Gå til: [worldwide.Bose.com/Support/SB700](http://worldwide.Bose.com/Support/SB700)

SYMPTOM	LØSNING
<b>Ingen HDMI eARC-kontakt (ARC) eller optisk kontakt på TV-en</b>	Koble til TV-en med en lydadapter og separat lyd kabel, for eksempel en koaksialkabel, 3,5 mm kabel eller analog lyd kabel (følger ikke med). Nødvendig adaptertype og kabel avhenger av lydutgangene som finnes på TV-en din.
<b>Lydplanken slår seg ikke på</b>	Plugg strømledningen inn i en annen stikkontakt. Slå lydplanken på med fjernkontrollen (se side 21). Koble fra strømledningene for lydplanken og den valgfrie bassmodulen eller surroundhøytalerne, vent i 30 sekunder og plugg dem i stikkontakten.



SYMPTOM	LØSNING
<b>Fjernkontrollen fungerer ustabil eller ikke i det hele tatt</b>	<p>Pass på at symbolene + og — på batteriene stemmer overens med + og — inni batteribrønnen (se side 38).</p> <p>Skift batteriene (se side 38).</p> <p>Pass på at fjernkontrollen er innenfor en rekkevidde på 6 m fra lydplanken.</p> <p>Pass på at det ikke er mellomrom mellom fjernkontrollen og lydplanken.</p> <p>Kontroller at riktig kilde er aktivert ved å trykke på volumknappen på fjernkontrollen og se om den riktige kildeknappen blinker.</p> <p>På lydplanken trykker og holder du handlingsknappen <math>\odot</math> i fem sekunder for å koble fjernkontrollen sammen med lydplanken. Sett batteriene inn i fjernkontrollen (se side 38). Fjernkontrollen slås på, og kildeknappene lyser.</p> <p><b>MERK:</b> Denne løsningen gjelder bare hvis Alexa ikke er konfigurert.</p>
<b>Avbrutt eller ingen lyd</b>	<p>Lydplanken er dempet hvis sidene på lysfeltet pulserer. Trykk på knappen Demp / Opphev demping <math>\text{X}</math> for å oppheve dempingen av lydplanken.</p> <p>Kontroller at mobilenheten ikke dempet.</p> <p>Øk volumet på lydplanken (se side 24) eller på mobilenheten.</p> <p>Bytt til en annen kilde (se side 22).</p> <p>Spill av lyd fra en annen app eller musikkjeneste.</p> <p>Hvis lyden er fra en Wi-Fi-kilde, tilbakestiller du ruterer.</p> <p>Start mobilenheten på nytt.</p> <p>Pass på at du bruker en kompatibel <i>Bluetooth</i>-mobilenhet.</p> <p><b>MERK:</b> Du kan ikke koble <i>Bluetooth</i>-hodetelefoner til lydplanken.</p> <p>Pass på at HDMI-kabelen for lydplanken er satt inn i en kontakt på TV-en som er merket <b>eARC</b> eller <b>ARC (Audio Return Channel)</b>, ikke en standard HDMI-kontakt. Hvis TV-en ikke har en HDMI eARC- eller ARC-kontakt, kobler du til lydplanken med den optiske kabelen (se side 48).</p> <p>Hvis lydplanken bare er koblet til HDMI eARC- eller ARC-kontakten på TV-en, kontrollerer du at <b>CEC (Consumer Electronics Control)</b> er aktivert på TV-systemmenyen. Det kan TV-en din refererer til CEC med et annet navn. Se brukerhåndboken for TV-en.</p> <p>Koble HDMI-kabelen for lydplanken fra TV-ens HDMI eARC- eller ARC-kontakt, og koble den til på nytt.</p> <p>Sett den optiske kabelen inn i en kontakt på TV-en som er merket med <b>Output</b> eller <b>OUT</b>, ikke Input eller IN.</p> <p>Koble fra strømledningene for lydplanken og den valgfrie bassmodulen eller surroundhøytalerne, vent i 30 sekunder og plugg dem i stikkkontakten.</p>



SYMPTOM	LØSNING
<b>Lydplanken kobles ikke til bassmodul eller surroundhøytalere</b>	<p>Slå opp i brukerhåndboken for bassmodulen eller surroundhøytalerne for feilsøking (se side 37).</p> <p>Pass på at bassmodulen eller surroundhøytalerne kan brukes med lydplanken (se side 37).</p> <p>Koble fra strømledningene for lydplanken og den valgfrie bassmodulen eller surroundhøytalerne, vent i 30 sekunder og plugg dem i stikkkontakten.</p>
<b>Ingen lyd fra -bassmodulen eller -surroundhøytalerne</b>	<p>Kontroller at bassmodulen eller surroundhøytalerne er kompatible med lydplanken (se side 37).</p> <p>Kontroller at programvaren er oppdatert i Bose Music-appen.</p> <p>Juster bassnivået med Bose Music-appen (se side 25).</p> <p>Bytt til en annen kilde (se side 22).</p>
<b>Det kommer lyd fra TV-høytaleren</b>	<p>Pass på at HDMI-kabelen for lydplanken er satt inn i en kontakt på TV-en som er merket <b>eARC</b> eller <b>ARC (Audio Return Channel)</b>. Hvis TV-en ikke har en HDMI eARC- eller ARC-kontakt, kobler du til lydplanken med den optiske kabelen (se side 48).</p> <p>Slå av TV-høytalerne. Se brukerhåndboken for TV-en.</p> <p>Hvis lydplanken bare er koblet til HDMI eARC- eller ARC-kontakten på TV-en, kontrollerer du at <b>CEC (Consumer Electronics Control)</b> er aktivert på TV-systemmenyen. Det kan TV-en din refererer til CEC med et annet navn. Se brukerhåndboken for TV-en.</p> <p>Koble HDMI-kabelen for lydplanken fra TV-ens HDMI eARC- eller ARC-kontakt, og koble den til på nytt.</p> <p>Reduser TV-volumet til den laveste innstillingen.</p> <p>Koble til lydplanken med HDMI-kabelen (se side 47) og den optiske kabelen (se side 48).</p>
<b>Dårlig eller forvrengt lyd</b>	<p>Test forskjellige kilder hvis tilgjengelig.</p> <p>Kontroller at TV-en kan spille av surroundlyd. Se brukerhåndboken for TV-en.</p> <p>Hvis lyden spilles av fra en annen enhet, reduserer du volumet på denne enheten.</p> <p>Juster bassnivået med Bose Music-appen (se side 25).</p> <p>Slå TV-høytalerne av. Se brukerhåndboken for TV-en.</p> <p>Kjør ADAPTiQ-lydkalibrering (se side 18).</p>

SYMPTOM	LØSNING
<b>Lydplanken spiller ikke av lyd fra riktig kilde eller velger feil kilde etter en forsinkelse</b>	<p>Still CEC inn på <b>Veksle på</b> med Bose Music-appen.</p> <p>Deaktiver CEC på kilden (se brukerveiledningen for kilden for mer informasjon).</p> <p>Koble til lydplanken med både HDMI-kabelen (se side 47) og den optiske kabelen (se side 48).</p>
<b>Lydplanken og kilde slås ikke på/av samtidig</b>	<p>Trykk på kildeknappen på fjernkontrollen for kilden som ikke er synkronisert.</p> <p>Trykk på/av-knappen ⌘ for å slå kilden på/av.</p>
<b>Lydplanken kobler seg ikke til et Wi-Fi-nettverk</b>	<p>I Bose Music-appen velger du riktig nettverksnavn og skriver inn passordet (skiller mellom store og små bokstaver).</p> <p>Kontroller at lydplanken og mobilenhet er koblet til samme Wi-Fi nettverk.</p> <p>Hvis nettverksinformasjonen er endret, kan du se side 17.</p> <p>Aktivere Wi-Fi på mobilenheten du bruker til konfigurasjonen.</p> <p>Lukk andre åpne apper på mobilenheten.</p> <p>Start mobilenheten og ruterer på nytt.</p> <p>Hvis ruterer støtter både 2,4 GHz og 5 GHz-bånd, må du passe på at mobilenheten og lydplanken er koblet til samme bånd.</p> <p><b>MERK:</b> Gi hvert bånd et unikt navn for å være sikker på at du kobler til riktig bånd.</p> <p>Tilbakestill ruterer.</p> <p>Koble fra strømledningene for lydplanken og den valgfrie bassmodulen eller surroundhøytalerne, vent i 30 sekunder og plugg dem i stikkkontakten. Avinstaller Bose Music-appen på mobilenheten, installer appen og start konfigurasjonen på nytt.</p> <p>Koble til nettverket med en Ethernet-kabel.</p>
<b>Lydplanken kobles ikke til mobilenheten</b>	<p>Deaktiver og aktiver <i>Bluetooth</i>-funksjonen på mobilenheten. Slett lydplanken fra <i>Bluetooth</i>-listen. Koble til på nytt (se side 31).</p> <p>Koble til en annen mobilenhet (se side 31).</p> <p>Pass på at du bruker en kompatibel <i>Bluetooth</i>-mobilenhet.</p> <p><b>MERK:</b> Du kan ikke koble <i>Bluetooth</i>-hodetelefoner til lydplanken.</p> <p>Fjern lydplanken fra <i>Bluetooth</i>-sammenkoblingslisten på mobilenheten, og koble til på nytt (se side 31).</p> <p>Slett enhetslisten på lydplanken (se side 32) og koble igjen (se side 31).</p>

SYMPTOM	LØSNING
<b>Bose Music-appen fungerer ikke på mobilenheter</b>	<p>Kontroller at Bose Music-appen er kompatibel med enheten. Gå til: <a href="http://worldwide.Bose.com/Support/SB700">worldwide.Bose.com/Support/SB700</a></p> <p>Avinstaller Bose Music-appen på mobilenheten, og installer appen på nytt (se side 16).</p>
<b>Lydplanken vises ikke slik at den kan legges til i en annen Bose-konto</b>	<p>Pass på at deling er aktivert på lydplanken ved hjelp av Bose Music-appen.</p> <p>Kontroller at lydplanken og mobilenhet er koblet til samme Wi-Fi nettverk.</p>
<b>Alexa svarer ikke</b>	<p>Kontroller at Alexa er konfigurert til å bruke Bose Music-appen (se side 26).</p> <p><b>MERK:</b> Lydplanken må konfigureres og kobles til Wi-Fi-nettverket for å bruke Bose Music-appen.</p> <p>Kontroller at du er i et land der Amazon Alexa er tilgjengelig.</p> <p>Kontroller at Mikrofon av-indikatoren ikke lyser rødt. Se side 27 hvis du vil slå mikrofonen på.</p> <p>Pass på at du sier navnet du tilordnet i Bose Music-appen. Hvis flere høyttalere har samme navn, bruker du navnet som er tilordnet i Alexa-appen eller endrer navnet i Bose Music-appen.</p> <p>Hvis du vil ha mer støtte, kan du gå til: <a href="http://worldwide.Bose.com/Support/SB700">worldwide.Bose.com/Support/SB700</a></p>
<b>Forhåndsinnstillingen reagerer ikke</b>	<p>Kontroller at forhåndsinnstillingen er angitt (se side 28).</p>

## TILBAKESTILLE LYDPLANKEN

Gjenopprett fabrikkinnstillinger sletter alle innstillinger for kilde, volum, nettverk og ADAPTiQ-lydkalibrering fra lydplanken og tilbakestiller lydplanken til de opprinnelige fabrikkinnstillingene.

1. Trykk på og hold inne knappene Bose Music  og Hopp frem  på fjernkontrollen i fem sekunder inntil lysfeltet pulserer hvitt to ganger og deretter går tilbake til svart.

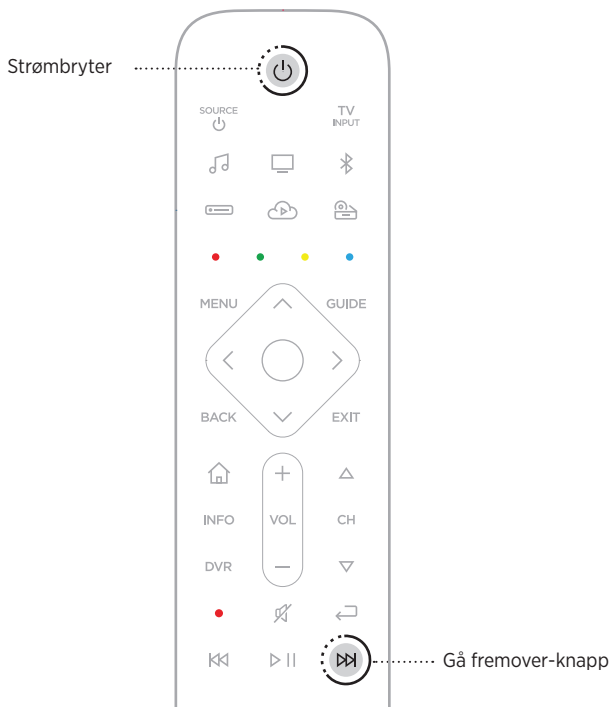

Lydplanken starter på nytt. Når tilbakestillingen er fullført, lyser lysfeltet konstant gult.

2. Slik nullstiller du nettverks- og lydinnstillingene for lydplanken:
  - a. Start Bose Music-appen på mobilenheten, og legg lydplanken til nettverket ditt (se «Eksisterende brukere av Bose Music-appen» på side 17).
  - b. Kjør ADAPTiQ-lydkalibreringen med Bose® Music-appen.

## TILKOBLINGSALTERNATIVER

Koble lydplanken til TV-en med et av følgende tilkoblingsalternativer:

**Alternativ 1 (foretrukket):** HDMI eARC eller ARC (Audio Return Channel)

**Alternativ 2:** Optisk

**MERK:** Det foretrukne alternativet er å koble lydplanken til HDMI eARC- eller ARC-kontakten på TV-en med HDMI-kabelen.

1. Finn **HDMI IN**- og **Audio OUT**-kontaktpanelet (digital) på baksiden av TV-en.

**MERK:** Kontaktpanelet på TV-en se kanskje ikke ut slik som vist. Se på formen på kontakten.

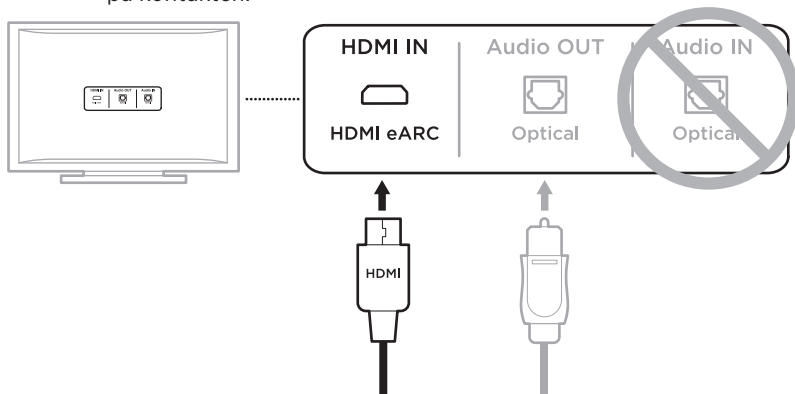

**Alternativ 1 (foretrukket)**

**HDMI eARC eller ARC:**

Bruk HDMI-kabelen til denne tilkoblingen.

**Alternativ 2**

**Optisk:** Hvis TV-en ikke har en HDMI eARC- eller ARC-kontakt, bruker du en optisk kabel til denne tilkoblingen

2. Velg en lyd kabel.

## KOBLE LYDPLANKEN TIL TV-EN

Når du har valgt lyd-kabel, kobler du lydplanken til TV-en.

### Alternativ 1 (foretrukket): HDMI eARC eller ARC

1. Sett den ene enden av HDMI-kabelen inn i TV-ens **HDMI eARC**- eller **ARC**-kontakt.

**MERK:** Pass på at HDMI-kabelen for lydplanken settes inn i HDMI eARC- eller ARC-kontakten på TV-en, ikke en standard HDMI-kontakt. Hvis TV-en ikke har en HDMI eARC- eller ARC-kontakt, kan du se side 48.

2. Sett den andre enden av kabelen inn i **HDMI (ARC)**-kontakten på lydplanken.

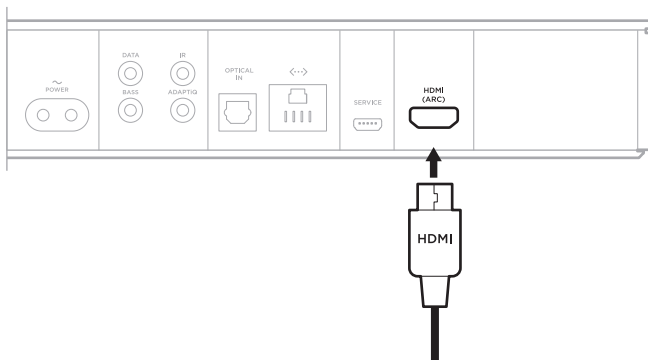

## Alternativ 2: Optisk

Hvis TV-en ikke har en HDMI eARC- eller ARC-kontakt, bruker du en optisk kabel for å koble lydplanken til TV-en.

1. Ta av beskyttelseshettene fra begge endene av den optiske kabelen.

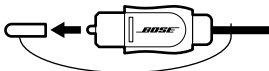

**FORSIKTIG:** Hvis du setter pluggen inn feil vei, kan det føre til skade på pluggen og kontakten.

2. Sett den ene enden av den optiske kabelen inn i **Optical OUT**-kontakten på TV-en.
3. Hold pluggen på den andre enden av den optiske kabelen.
4. Rett inn pluggen med **OPTICAL IN**-kontakten på lydplanken, og sett pluggen forsiktig inn.

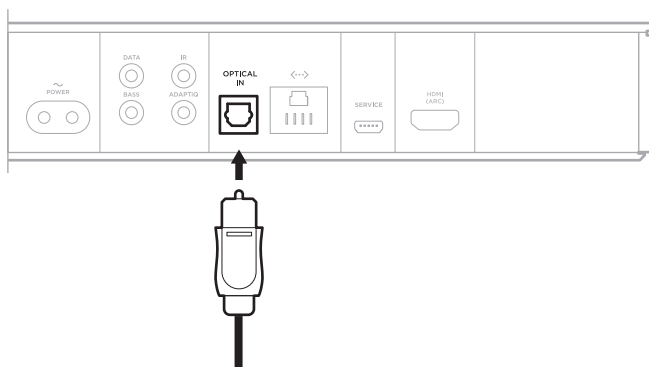

**MERK:** Kontakten har en hengslet luke som svinger innover når pluggen settes inn.



5. Trykk pluggen godt inn i kontakten du hører eller føler et klikk.





## KONTROLLERE LYDEN

**MERK:** Slå av TV-høytalerne for å unngå å høre forvrengt lyd. Se brukerveiledningen for TVen for mer informasjon.

1. Slå TV-en på.
  2. Hvis du bruker kabel-/satellittboks eller andre kilder:
    - a. Slå kilden på.
    - b. Velg riktig TV-inngang.
  3. Hvis lydplanken ikke er slått på, trykker du på strømbryteren  på fjernkontrollen.  
Du skal høre et det kommer lyd fra lydplanken.
  4. Trykk på Demp / opphev demping-knappen .
- Du hører ikke at det kommer lyd fra TV-høytalerne eller lydplanken.

**MERK:** Se «Feilsøking» på side 40 hvis du ikke hører lyd fra lydplanken eller TV-høytalerne.

